

# CASC : Capteur Acoustique pour la Surveillance des Câbles

## Actualités en Recherche Développement



Vincent Le Cam @ Ifsttar  
Directeur du Laboratoire **Structures et Instrumentation Intégrée**  
Département COSYS

# Sommaire :

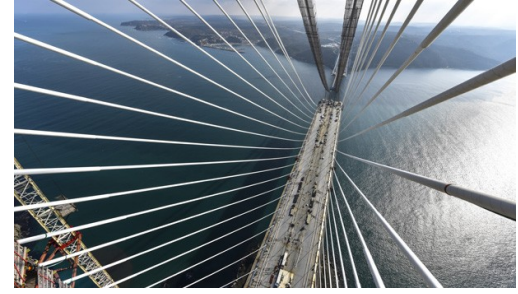

- Pourquoi la surveillance des câbles ?
- La Méthode CASC :
  - Principe : détecter et localiser
  - Historique des versions
  - Zoom sur la version *PEGASE*
- Mises à jour de la plateforme
  - Technologiques
  - Scientifiques
- Perspectives

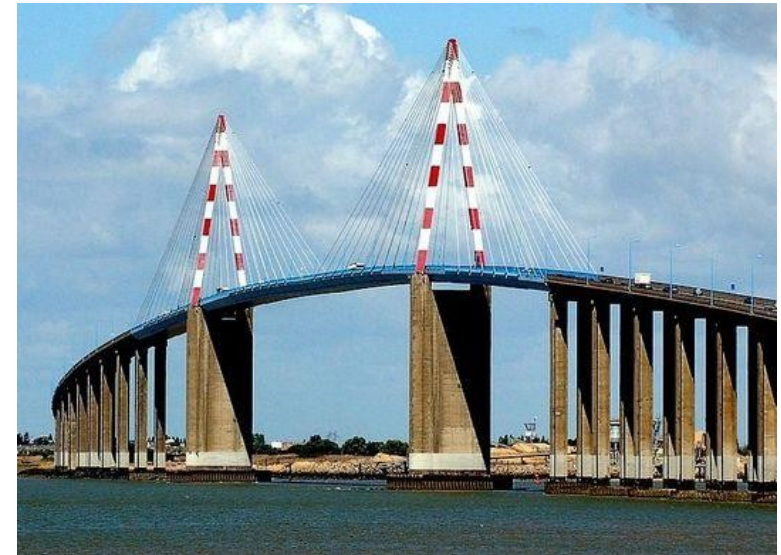

# 1) Pourquoi la surveillance des câbles

- Un câble est un organe **critique** des ponts suspendus, haubanés, à béton pré contraint...mix
- Pourtant **vulnérable** à :
  - La corrosion
  - La fatigue (travail mécanique, résonance,...)
  - La surcharge, malveillance, malfaçon (injection) ...etc
- Aux interventions compliquées, dangereuses et coûteuses ...
- **Le SHM des câbles de ponts est un enjeu stratégique**



Pont suspendu



Pont haubané



Pont à caisson pré contraints

# 1) Pourquoi la surveillance des câbles

Exemples de défaillances :



Fatigue



Corrosion



Défaut d'injection



# 1) Pourquoi la surveillance des câbles

Exemples de défaillances :



Pont de Tacoma 1941



Sully Sur Loire 1985



Pont de Gênes 2018



Pont de Île de Ré 2018

## 2) La Méthode CASC

### Principe de la méthode CASC : détection et localisation des ruptures de fil

- La rupture d'un fil tendu libère une énergie se traduisant par une propagation d'onde (p et s) de part et d'autre du point **X** de rupture
- Une « distribution » de capteurs fixés le long du câble détectent le passage de l'onde (chaque capteur est doté d'un accéléromètre), par **comparaison à un seuil (g)**
- Chaque capteur effectue une **datation** et un enregistrement du signal et transmet ces informations à un Superviseur
- Le Superviseur évalue alors la vitesse de l'onde et, connaissant la position relative des capteurs, détermine le lieu **X** de la rupture.

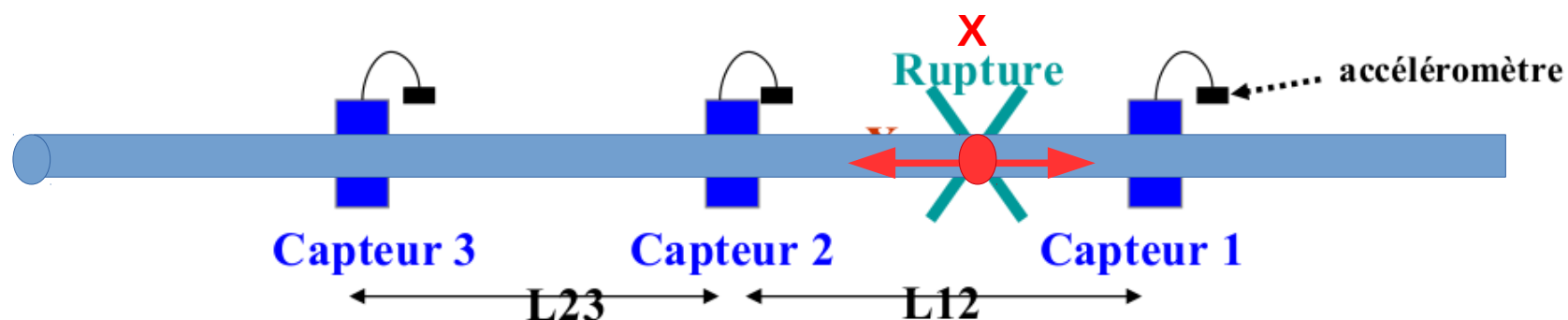

$$x = \frac{1}{2} * (L_{12} - v * \Delta t_{12}) \text{ avec } v = L_{23} / \Delta t_{23}.$$

Vitesse  $V \sim 5000$  m/s

Spectre 5 / 25 kHz

## 2) La Méthode CASC

Historique des versions de la plateforme CASC :



**Version « inspection »**  
de chantier  
Ex : Tancarville

*Mesures de terrain*

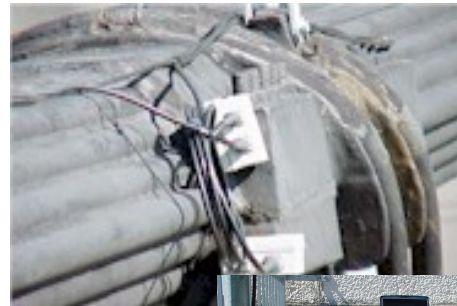

**Version Armoire**  
Surveillance continue  
Ex : Aquitaine, Ancenis, ....

*Mesures de terrain  
industrialisée - info binaire*

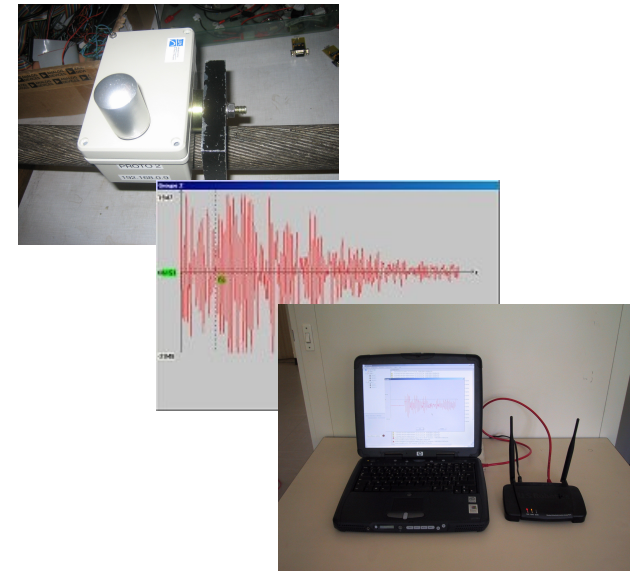

**Version PEGASE 1**  
Surveillance continue  
Capteurs intelligents  
Ex : Ancenis, St Nazaire...

*Mesures capteurs sans fil  
restitution onde en  $f(t)$   
IHM*

~2/3000 boitiers installés

# 2) La Méthode CASC

## Zoom sur la version CASC « PEGASE 1 » (2010...)

Apports forts de cette version :

- Plus grande souplesse (paramétrage dynamique des seuil, ctrl des capteurs,...)
- Restitution **complète** de la forme des signaux en  $f(t)$  - intelligence embarqué (Linux)
- Réseau de capteurs sans fils avec challenge de la **synchronisation sans-fil**
- Échantillonnage à 250 kHz, 16 bits, accéléro acoustique...

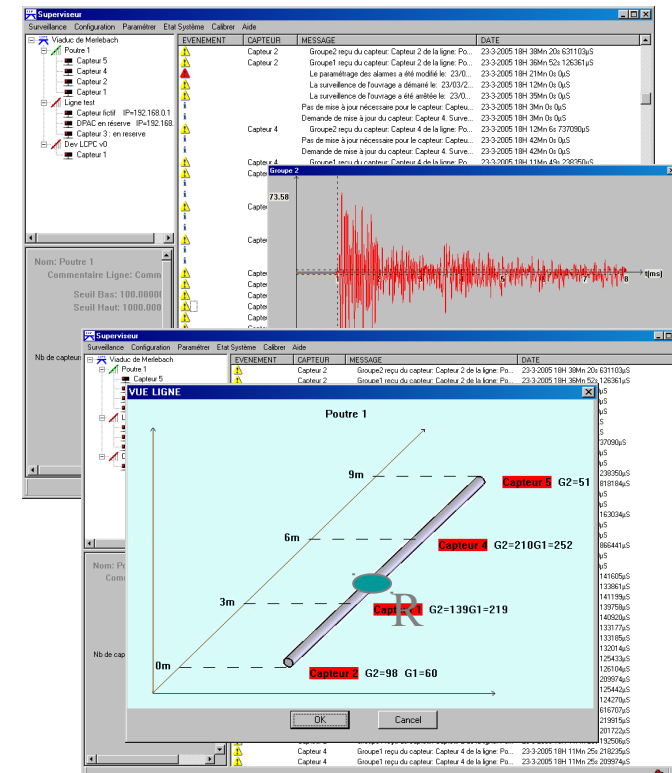



## 2) La Méthode CASC

### Zoom sur la version CASC « PEGASE 1 » (2010...)

Challenge de la synchronisation sur les réseaux de capteurs sans fil !

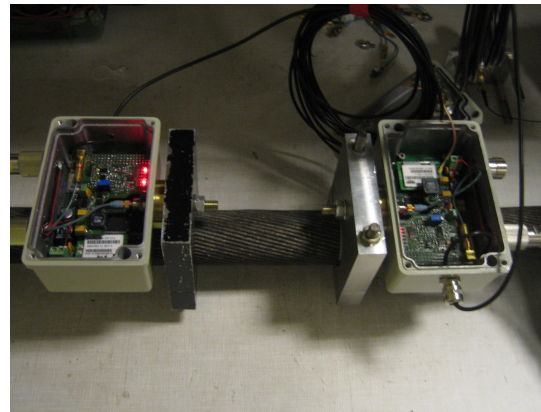
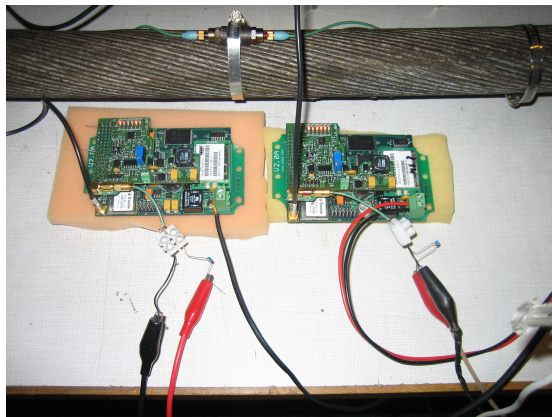

### Challenge technico scientifique !

- Comment avoir une même base de temps entre 2 WSN : à la microseconde ?
- Solution GPS / PPS
- Codes de calculs embarqués temps réels
  - Exploitation tps-réel de codes corrections
  - Correction dérive des quartz
  - Auto apprentissage fréquence réelle
  - Prise en compte de l'effet de la  $T^{\circ}C$
  - ...

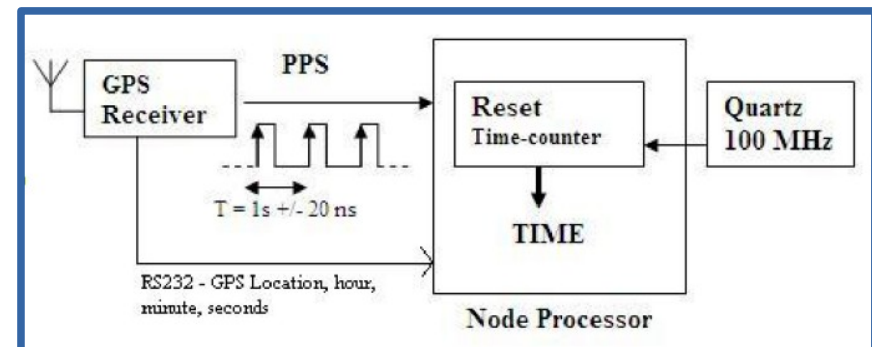

# 2) La Méthode CASC

Zoom sur la version CASC « PEGASE 1 » (2010...)

Challenge de la synchronisation sur les réseaux de capteurs sans fil !

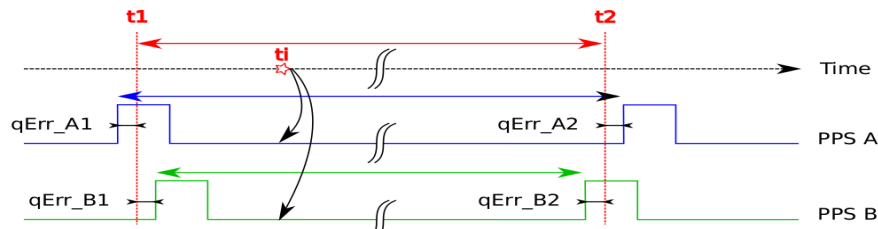

$$ti_{ns} = 10^{-3} \cdot qErr1_{ps} + \frac{cpt_{pas}}{period_{pas}} (10^9 \cdot 1_s - 10^{-3} \cdot qErr1_{ps} + 10^{-3} \cdot qErr2_{ps})$$

Seuil	Quantité
10 ns	947‰
20 ns	997‰
30 ns	999‰

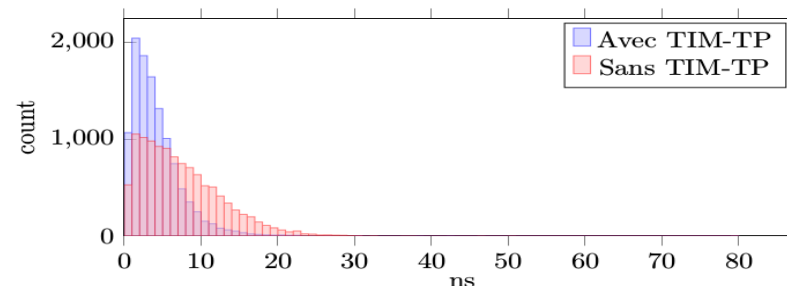

Figure 11: Histogramme des erreurs de synchronisation

**Résultat (reconnu international) :** les capteurs PEGASE datent un même front à moins de 10 nanosecondes UTC !

# 3) Mise à jour « CASC nouvelle génération »

## 3.1 Mise à jour technologique :



**Pegase 1**

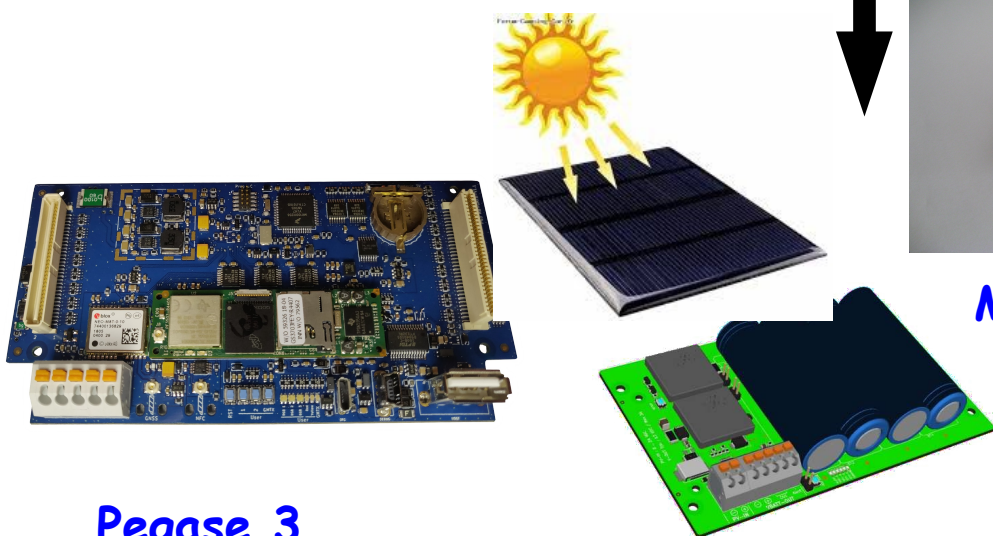

**Multivoies**

**Pegase 3**

**Carte fille Power**

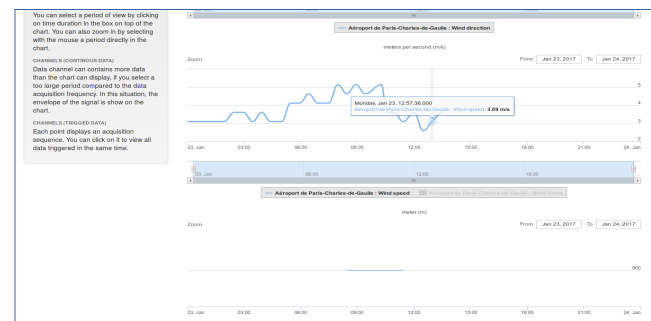

**IHM et exploitation : Cloud !**

# 3) Mise à jour « CASC nouvelle génération »

## 3.2 Mise à jour scientifiques :

Meilleure détection par meilleur filtrage du bruit par :

- détection en énergie pré/post trigger => seuils plus bas
- Vérification **cohérence spectre / atténuation/dispersion** longitudinale du mode « p »

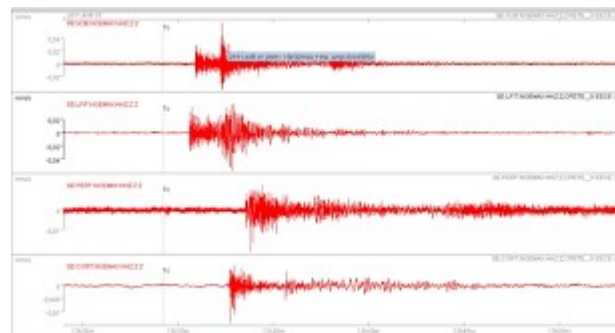
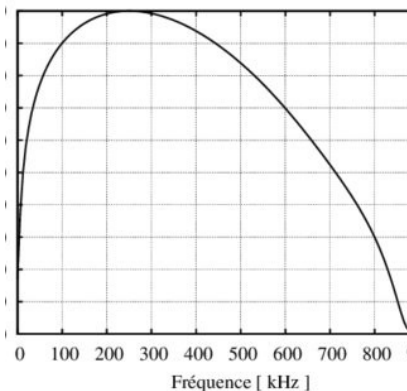
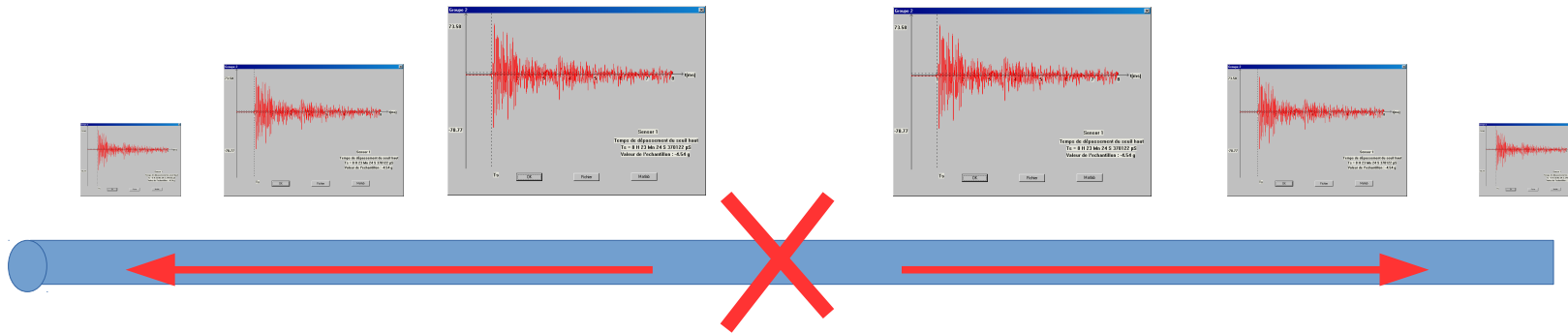

$$\text{atténuation} = e^{-\alpha l}$$

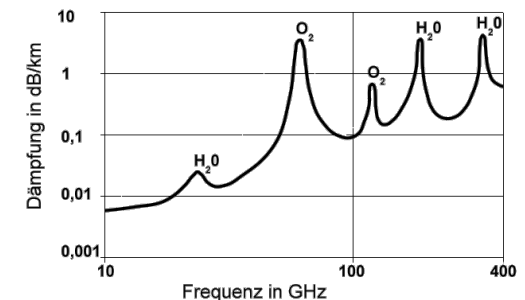

Dispersion et atténuation du spectre l'onde acoustique en  $f(l, t)$

# 3) Mise à jour « CASC nouvelle génération »

## 3.3 Mise à jour scientifiques :

Intégrer des modèles statistiques et analytiques liés sur la rupture de fils et la **santé prévisionnelle du câble** pour tendre vers de la **maintenance prévisionnelle**

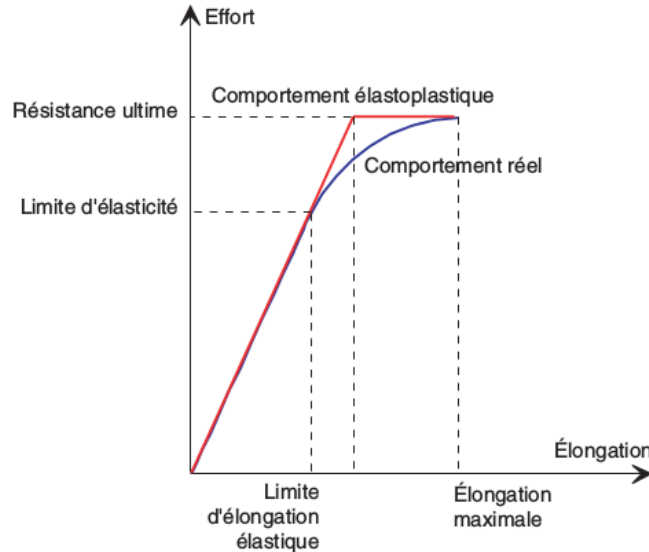
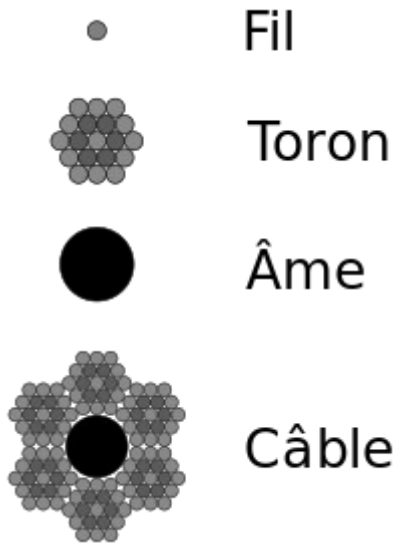

Comportement d'un fil

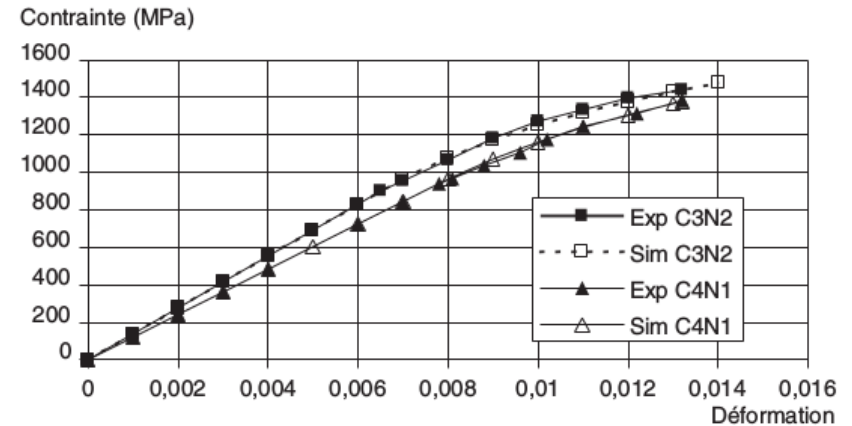

Comportement d'un toron

$$F_T(\mathbf{u}, t) = \sum_{i=1}^N F_{f,i}(\mathbf{u}, t)$$

**Objectif :** tendre vers un modèle prévisionnel de la capacité résiduelle portante du câble.

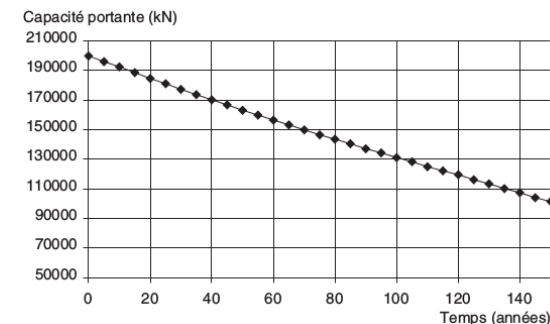

# 3) Mise à jour « CASC nouvelle génération »

## 3.4 Mise à jour scientifiques :

- Intégrer une localisation X et Y aux capteurs
- Et permettre l'extension du CASC à de la localisation 2D

Pour des applications à des structures 2D de type : plaque en métal, parement béton, etc...

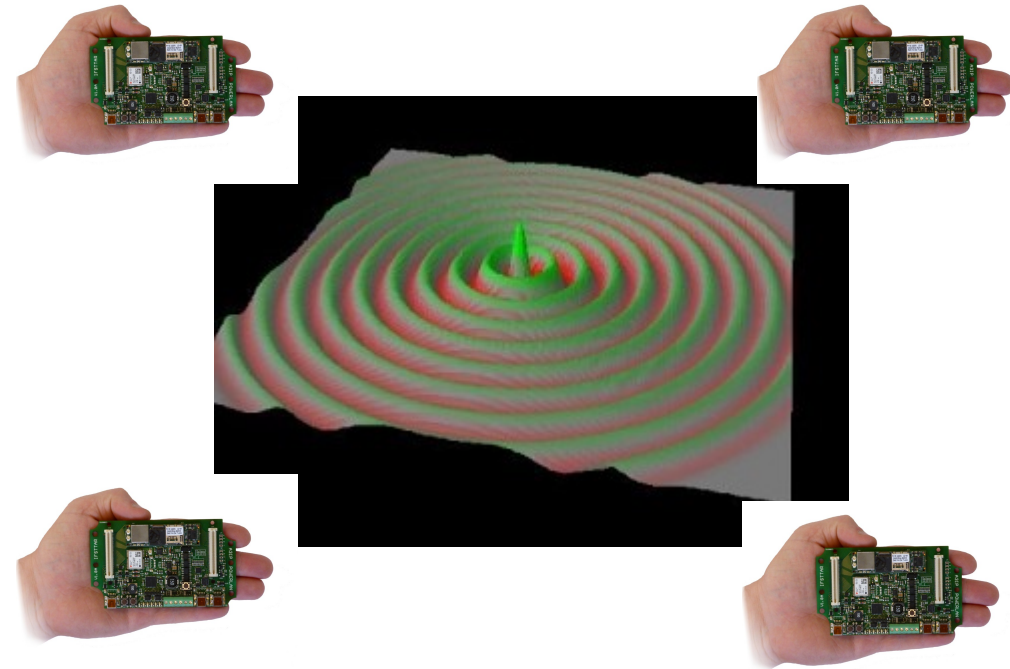
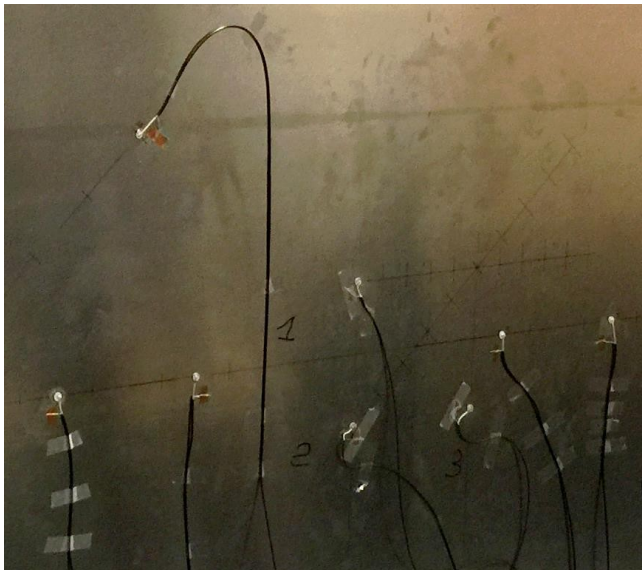
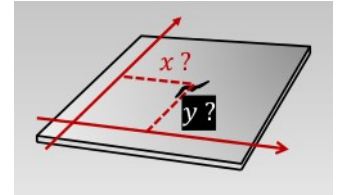

# 3) Mise à jour « CASC nouvelle génération »

## 3.4 Mise à jour scientifiques : localisation 2D

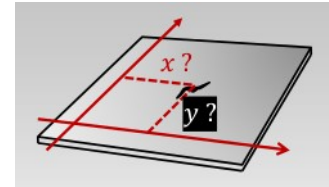

### Principle of localization estimation #2

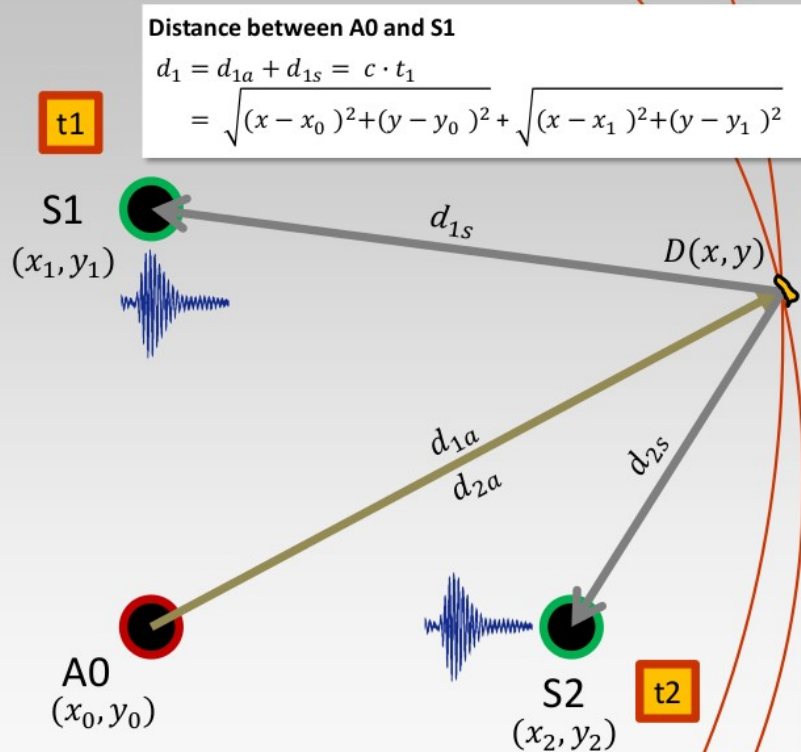

#### Objective of signal processing

Extract the damage coordinates  $(x, y)$  from  $t_1$  &  $t_2$

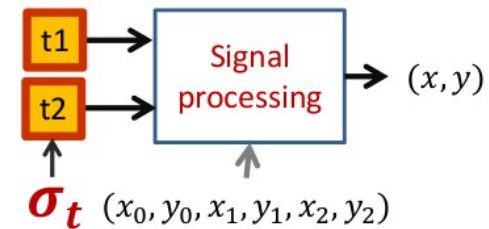

#### Distance between A0 and S2

$$d_2 = d_{2a} + d_{2s} = c \cdot t_2$$
$$= \sqrt{(x - x_0)^2 + (y - y_0)^2} + \sqrt{(x - x_2)^2 + (y - y_2)^2}$$

# 4) Perspectives

## CASC Nouvelle Génération :

- Mise à jour **technologique** forte : plus de souplesses (énergie, cloud...)
- Mise à jour **scientifiques** riches permettant de passer, modestement, de localisation de ruptures à du contrôle voire de la prédiction de santé des câbles
  - => nécessite de choisir et affiner les modèles stats et analytiques avec les experts de la profession
  - => nécessite des validations : simulation, long terme ...
- Volonté Ifsttar de **valorisation** (licence de diffusion du produit) auprès des experts du domaine
  - Sociétés qui diffusent, et/ou qui exploitent

